

平成31年度 うるま市行政組織機構図

平成31年4月1日時点

No. 1

市長部局 : 8部 39課 1室 113係(下水道課、会計課含む)

全部局 : 10部 1消防本部 1議会事務局 53課 3署 1館 1室 1所 3センター3事務局 178係(行政委員会含む)

職員定数 881

市長  
副市長

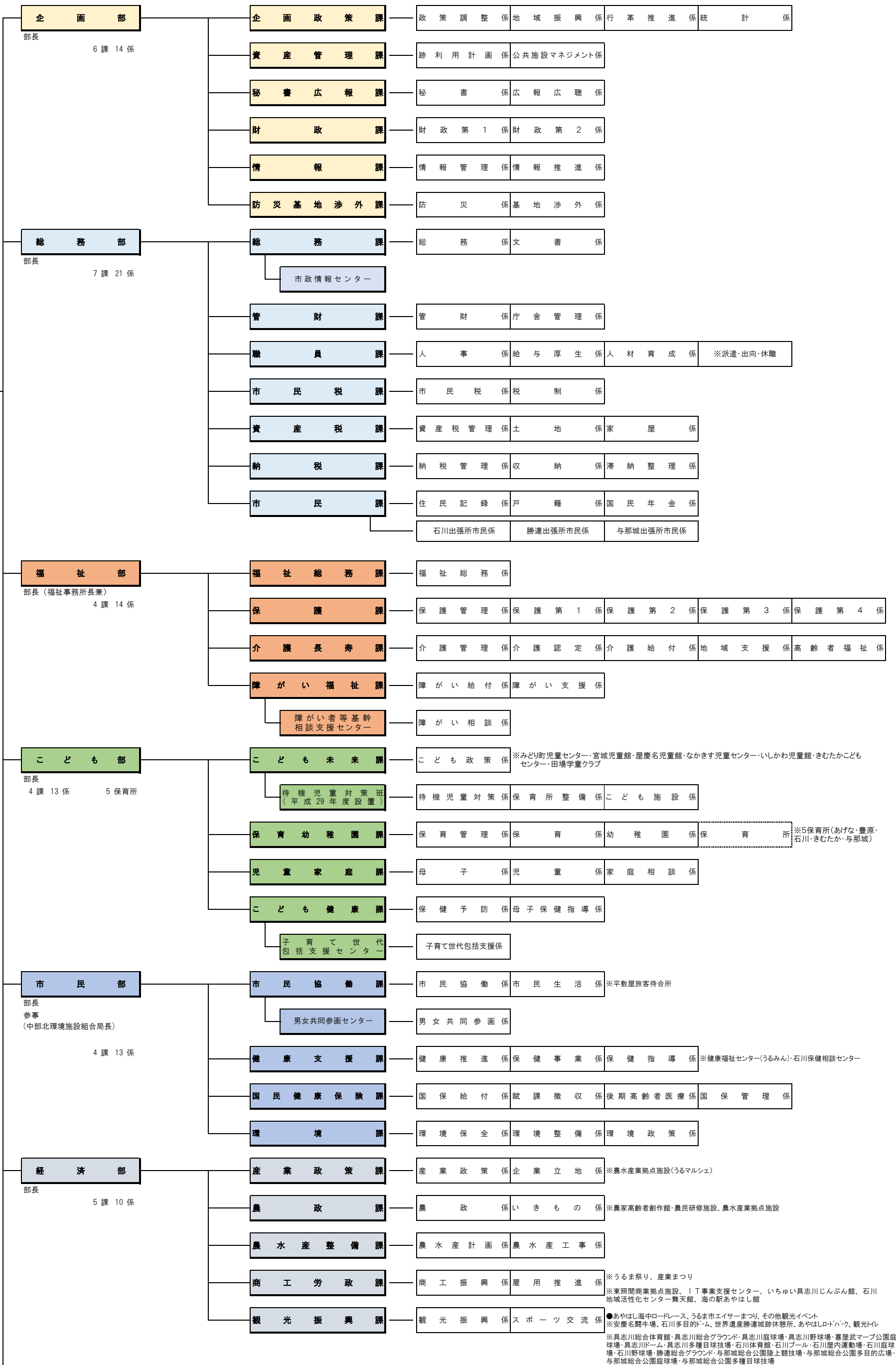

都市建設部  
部長  
参事  
7課 1室 22係

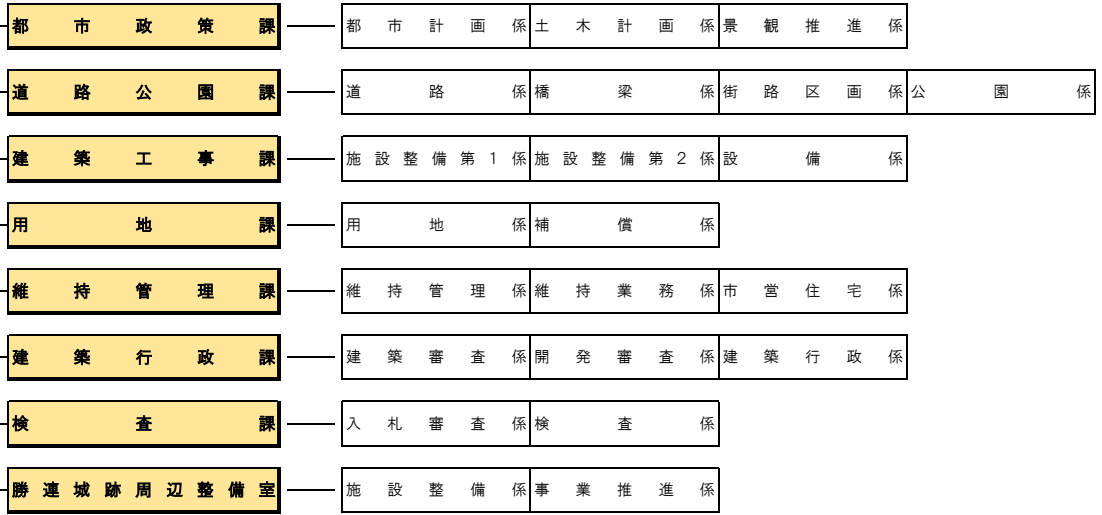

会計  
会計管理者  
1課 1係



水道部  
(公営企業)  
部長  
4課 12係

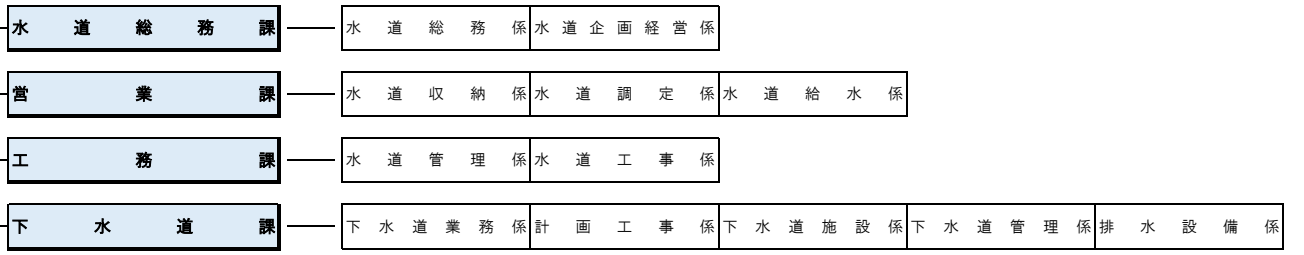

消防本部  
消防長  
3課 3署 28係

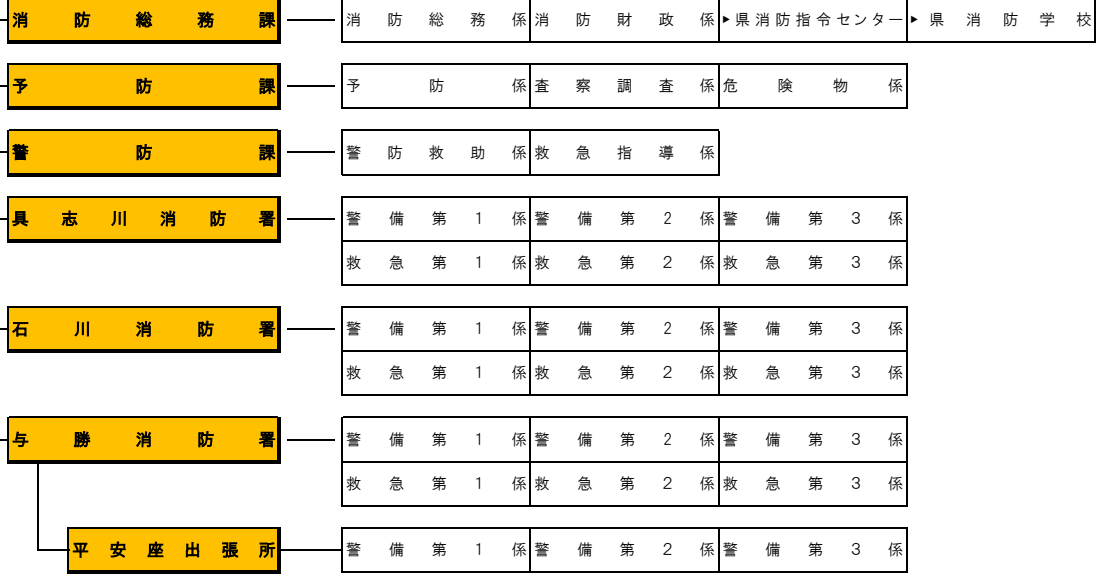

教育部  
部長  
4課 1センター 1館 13係

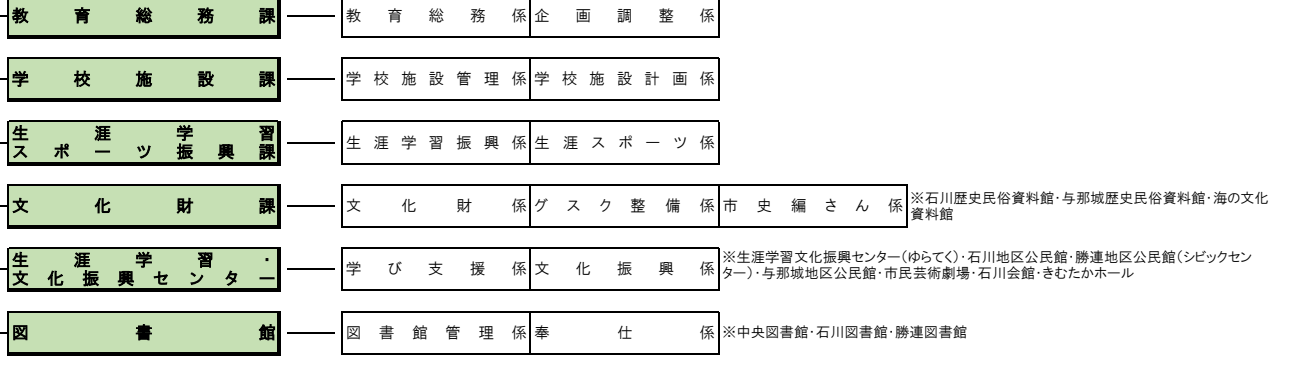

指導部  
部長  
2課 1所 2所 10係

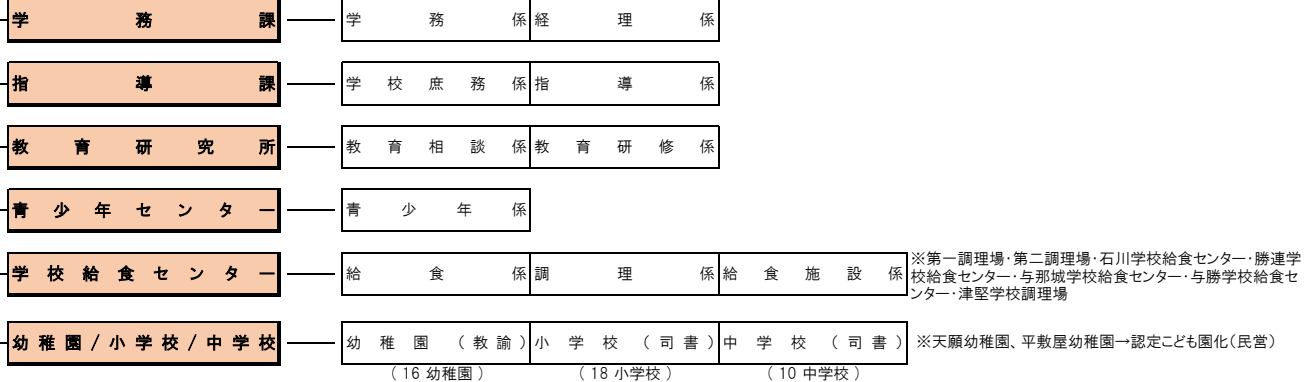

市議会  
事務局長(部長級)  
2課 3係

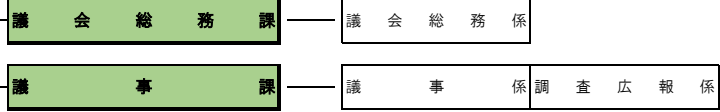

選挙管理委員会  
監査委員事務局  
農業委員会

